

DW har sin egen produktion av flätverk, sintrad tråd samt vilt-och fårnät med Fixed knot i Ödeborg, Dalsland



Ett stängsel skall hålla i många år och desto mer noggrann man är vid projektering och montering desto bättre blir resultatet.

Notera måttangivelser i denna anvisning endast är rekommenderande. De anpassas alltid till rådande villkor på plats.

Utmärkning av sträckning

Börja med att märka ut var stängslet ska sitta.

Märk ut stängslets sträckning med stakkäppar vid lägen för hörn-, änd- och eventuella grindstolpar. Är marken kuperad, försök utjämna i första läget. De stolpar som bryter horisontallinjen märks ut och därefter delas sträckorna.

Vid horisontalstagnation rekommenderas avstånd mellan stolpar ej överstiga 2,90M

Övriga c/c avstånd skall ej överstiga 3,0M

Var uppmärksam på el- fiber och telekablar i marken – kontakta Ledningskollen innan du börjar vid osäkerhet.

Borring, grävning och gjutning

Stolpar anpassade för industri- och villastängsel fastgjøtes i borrade eller grävda hål (Fig.2)
Rekommenderad diameter hål

Industrihängsel

Mellanstolpe 200x800mm
Hörn- och ändstolpe 250x1000mm
Grindstolpe 400x1200mm

Villastängsel

Mellanstolpe 150x600mm
Hörn- och änd- och grindstolpe 200x800mm

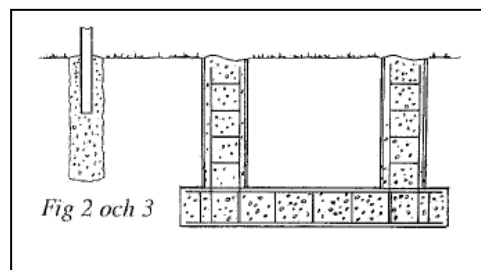

Stolpar på berg förankras med bergdubb.

Vid svåra markförhållanden, exempelvis lera och dy, eller där grindar vintertid ofta frekventeras av bilar (risk för tjälskjutning) bör grindstolpar fastgjøtas i en armerad betongbalk på frostfritt djup. (Fig. 3)

Betong till fundament skall vara klass II K250 trögflytande.

Först gjutes hörn- änd- och grindstolpar samt stolpar som markerar brytning av horisontal- eller sträcklinjen.

Därefter gjutes mellanstolpar och riktas in i höjd- och sidled.

DW AB
TEGELBACKSVÄGEN 8
458 40 ÖDEBORG

TELEFON: 0046 (0) 528 650880

MAIL: dwt@dwtrad.se

HEMSIDA: www.dwtrad.se



Stolparna markanpassas så att avståndet mellan mark och nedre stagtråd blir ca 5-10 cm.

Innan betongen har stelnat kan stolparnas läge finjusteras med hjälp av murarsnöre och vattenpass. Förvissa dig om att betongen härdat innan du fortsätter med att sätta stängslet.

Alternativ till nergjutning är montering på fotplatta.

Stolpar får då kapas för att anpassas då de är anpassade på längden för nergjutning

Även montering på bergdubb vid stenigt underlag finns som alternativ. Även här får stolpen kapas. Säkra stolpen över bergdubb med antingen skruv eller betong så den står stadigt efter montering.

Montera stag - diagonalt alternativt horisontalt

Diagonalt

Stag sätts vid varje hörn- änd- och grindstolpe och fästes i närmsta mellanstolpe där c/c avstånd ej bör vara mer än 2,30M. Monteras vanligtvis mellan överkant hörn- änd- och grindstolpe till nederkant mellanstolpe

Fästes i stolparna med staghylsa i vardera änden. (Fig.4 samt A)

Horisontalt

Monteras i ovankant mellan stolparna och då bör c/c avstånd ej överstiga 2,90M (Fig.5)

NOT - Oavsett monteringsmetod kapas stagrör till lämplig längd innan montering

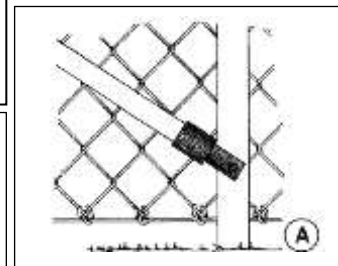
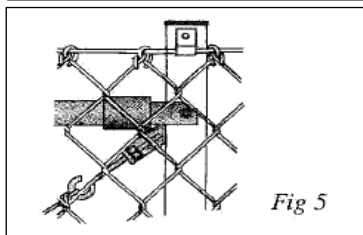
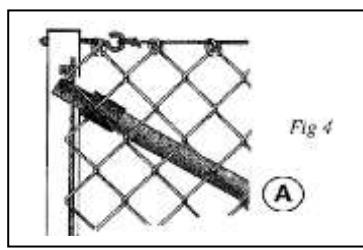
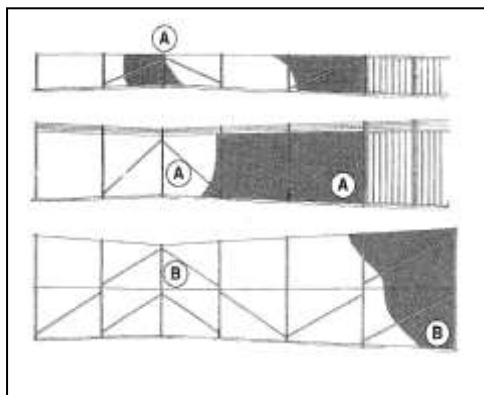

	Näthöjd 3.0M	Näthöjd 4.0M	Näthöjd 5.0M
Antal spännrådar:3 (Överkant-mitt-underkant)		5	7
Antal stag vid ändstolpe:	3	3	3
Antal stag vid hörnstolpe:	6	6	7
			Stängselnät 2.0M+3.0M används

DW AB
TEGELBACKSVÄGEN 8
458 40 ÖDEBORG

TELEFON: 0046 (0) 528 650880

MAIL: dwt@dwtrad.se

HEMSIDA: www.dwtrad.se

Montera stagtråd

Fig.B C

Stagtråd fästes i hörn- änd- och grindstolpar med spänskruv (sträckskruv) och i mellanstolpar med klammer och blindnit (popnit).

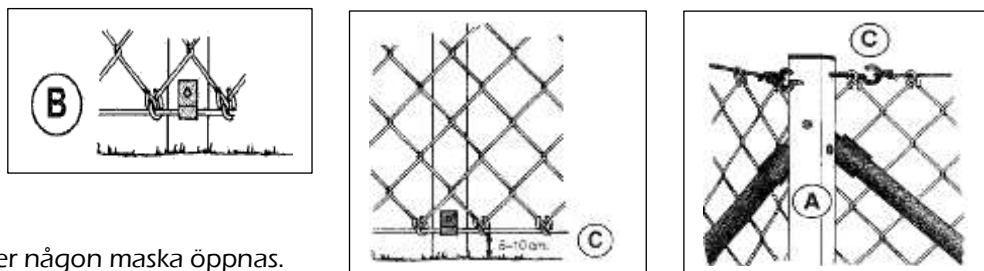

Montera nät

Nät rullas ut varefter någon maska öppnas. Nätet fästes i änd- eller grindstolpe med nätlinjal, klammer och blindnit.

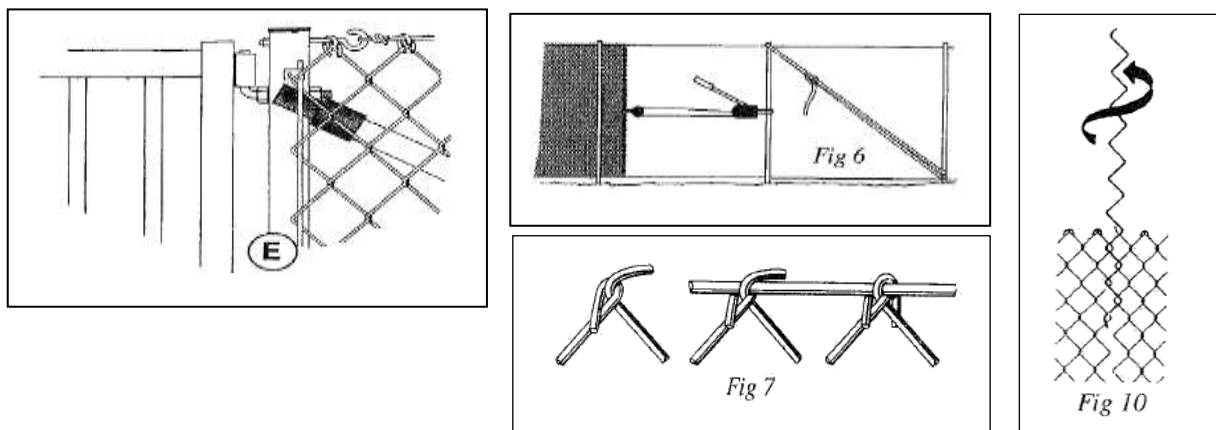

Därefter spänns nätet – antingen från stolpe (som stagats tillfälligt i hörn- änd- eller grindstolpe), med ett plattjärn eller med medföljande nätlinjal som träs in i maskan (Fig.6)

Nätet bör vara så hårt spänt att det hänger fritt strax ovan den nedre stagtråden.

Nätet fästes sedan vid några mellanstolpar och vid stagtrådarna innan talja eller spel tas bort. Skarvning av nät gör man med en urgängad spiral. (Fig.10)

Passar ej maskorna mot varandra tar man ur ytterligare en spiral som sedan kan användas. Sista spiralen i nätet fästes liksom den första med nätlinjal.

På mellanstolpar fästes nät med klammer och blindnit och sedan allt är fäst najas det fast vid stagtråden. (Fig.7)

Vid den övre tråden i varje maska och vid den undre i varannan.

Vid gynsamma förhållanden fästes varannan maska vid övre tråden respektive var fjärde maska vid den undre tråden.

DW AB
TEGELBACKSVÄGEN 8
458 40 ÖDEBORG

TELEFON: 0046 (0) 528 650880

MAIL: dwt@dwtrad.se

HEMSIDA: www.dwtrad.se

Nät i kuperad terräng

Avståndet mellan stolparna kan variera på en rådjande terräng där stängsel skall monteras. Nätet monteras på vanligt sätt, men i brytpunkt mellan olika marklutningar klipper man bort en sk nätkil. Eventuell undertätning utföres med nätkilar, stagtråd, taggtråd eller jordfyllning. (Fig.8)

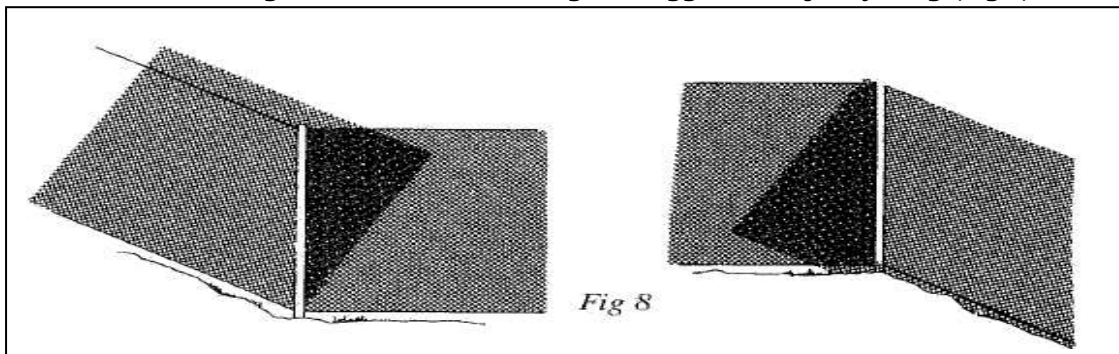

Montera Taggtråd

Taggtråd fästes vid änd- och grindstolpar med spänskruv (sträckskruv)
Vid hörn- och mellanstolpar med klammer och blindnit (popnit)

Skarvning/Delning av nät

Dela nätet genom att öppna maskan i över- och underkant.
En trådspiral kan nu skruvas ur och den spiralen kan användas för att skarva nätet. (Fig.10)

Montera grind

Grindstolpar nergjutes alltid för bästa resultat.
Var noga med hamnar på samma höjd. Avståndet mellan mark och underkant grindblad bör vara 10-15cm.
Kontrollera även eventuell marklutning så att grinden går fri vid öppning och stängning.

Grindblad hängs på stolparna och efterjusteras och sist monteras markregel som fungerar som både låsning i stängt läge samt uppsättningsstöd.

Ingjutningsmått för stolpar anges innerkant – innerkant stolpar
Öka grindramarnas mått med mått angivna på sid 5.

Montera med överliggare

Ett färdiguppsatt stängsel kan kompletteras med överliggare
Detta har man mycket kring dagis/förskola

Överliggarrör monteras i ovkant stolpar och monteras fast med fäste anpassade för de olika stolparna, beroende på om man har en änd/grindstolpe, hörn- eller mellanstolpe.

Skarvrör används mellan rören då de löper över mellanstolparna
Täcklock finns att komplettera med, om man önskar ett avslut utan att fästa i någon stolpe

DW AB
TEGELBACKSVÄGEN 8
458 40 ÖDEBORG

TELEFON: 0046 (0) 528 650880

MAIL: dwt@dwtrad.se

HEMSIDA: www.dwtrad.se



EGT 2000x1000 standard med ASSA lås	113mm
DGT Industri+gångjärn och öglor	270mm
Tennisgrind+gångjärn och ASSA lås	180mm
EG Villa+gångjärn och grindlås nr 4	120mm
DG Villa+gångjärn och grindlås nr 4	180mm

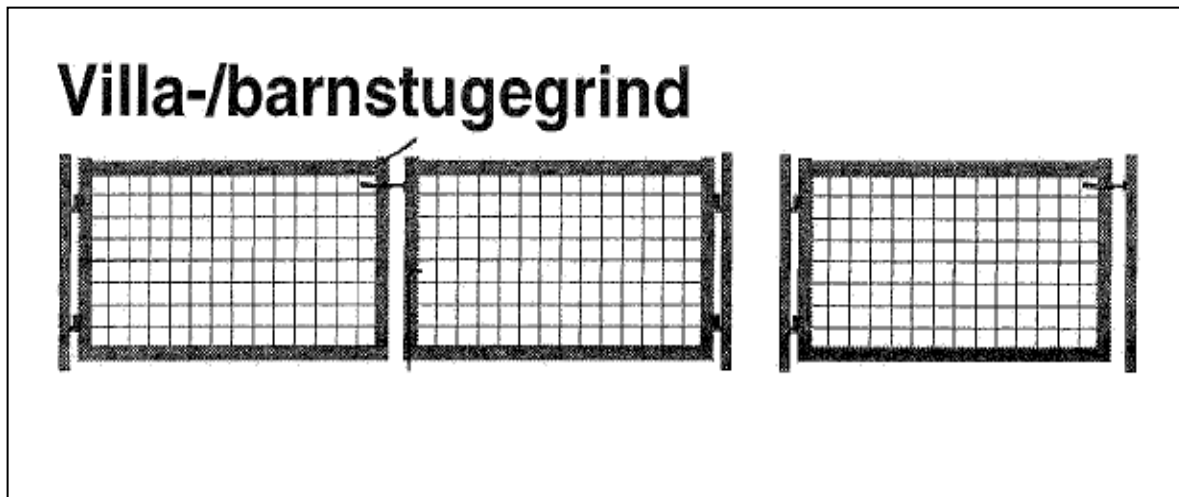
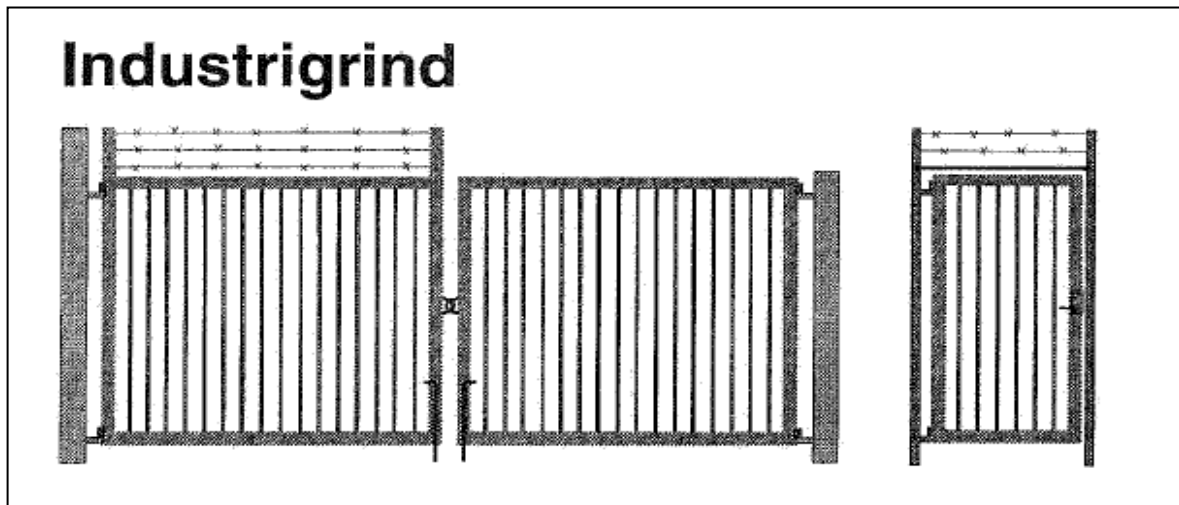

DW AB
 TEGELBACKSVÄGEN 8
 458 40 ÖDEBORG

TELEFON: 0046 (0) 528 650880

MAIL: dwt@dwtrad.se

HEMSIDA: www.dwtrad.se

